

# Senseo®

HD7840 Coffee Machine

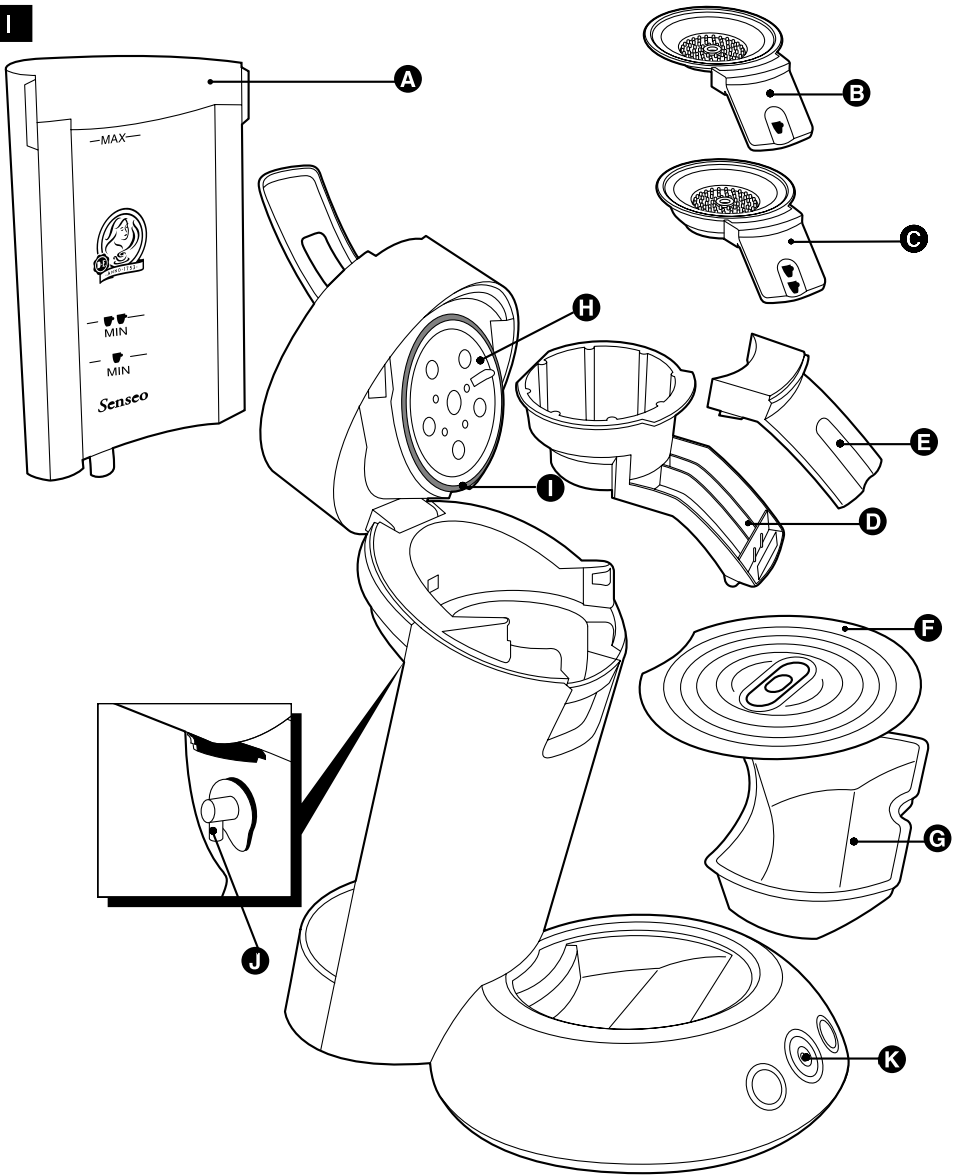

**PHILIPS**

**I**

**HD7840**

**DEUTSCH 4**

**NEDERLANDS 16**

**FRANÇAIS 28**

## Einführung

Mit Douwe Egberts Senseo® Kaffeepads können Sie zu jeder Tageszeit eine herrliche Tasse Kaffee genießen. Jede Tasse wird frisch gebrüht, so dass sich das volle Aroma entfalten kann. Die Fa. Douwe Egberts hat ihre über 250-jährige Erfahrung dazu genutzt, ausgewählte Kaffeessorten zu rösten und zu mahlen und in Zusammenarbeit mit Philips ein Brühverfahren entwickelt, das Ihnen perfekten Kaffeegenuss mit einer köstlichen Schaumkrone garantiert. Dieses Senseo® System für Kaffeepads kombiniert die Philips Senseo® Kaffeemaschine mit den speziell dafür entwickelten, portionsgerechten Douwe Egberts Senseo® Kaffeepads. Nur dieses perfekte Zusammenspiel gewährleistet eine sensationelle Tasse Senseo® Kaffee mit der köstlichen Senseo® Schaumkrone.

Beachten Sie die folgenden Voraussetzungen für einen optimalen Kaffeegeschmack:

### Frisches Wasser

Verwenden Sie täglich frisches Wasser. Spülen Sie den Wasserbehälter aus, wenn Sie das Gerät eine Zeit lang nicht benutzt haben. Füllen Sie ihn dann mit frischem Wasser und lassen Sie das Gerät einmal nur mit klarem Wasser durchlaufen, bevor Sie wieder Kaffee zubereiten (siehe "Vorbereitung der Maschine zum Gebrauch").

### Frische Kaffeepads

Verwenden Sie die von Douwe Egberts speziell für Ihre Senseo® Kaffeemaschine entwickelten Senseo® Kaffeepads, um das volle Aroma genießen zu können. Die Senseo® Kaffeepads von Douwe Egberts bleiben länger frisch, wenn Sie die Packung nach Entnahme von Pads mit dem Frischhaltesiegel verschließen oder die Kaffeepads in einer fest verschließbaren Vorratsdose aufbewahren.

### Ein sauberes Gerät

Reinigen und entkalken Sie Ihre Senseo® Kaffeemaschine regelmäßig (siehe "Reinigung" und "Entkalken"). Entfernen Sie gebrauchte Kaffeepads nach dem Brühen. Haben Sie ein Pad in der Kaffeemaschine gelassen und diese eine Zeit lang nicht benutzt, dann sollten Sie das Gerät vor dem erneuten Gebrauch einmal durchspülen (siehe "Vorbereitung der Maschine zum Gebrauch").

## Allgemeine Beschreibung (Abbildung 1)

- A** Wasserbehälter
- B** Padhalter für 1 Tasse
- C** Padhalter für 2 Tassen
- D** Kaffeeausguss
- E** Deckel des Kaffeeausgusses

- F** Tassentablett
- G** Auffangschale
- H** Sprühkopf
- I** Dichtungsring
- J** Ausgussventil
- K** Kontrolllampe

## Wichtig

Lesen Sie diese Bedienungsanleitung vor dem ersten Gebrauch des Geräts sorgfältig durch und bewahren Sie sie zur späteren Einsichtnahme auf.

- ▶ Prüfen sie, bevor Sie das Gerät anschließen, ob die Spannungsangabe am Boden des Geräts mit der örtlichen Netzspannung übereinstimmt.
- ▶ Verwenden Sie das Gerät nicht, wenn der Netzstecker, das Netzkabel oder das Gerät selbst defekt oder beschädigt ist.
- ▶ Wenn das Netzkabel defekt oder beschädigt ist, darf es nur von einem Philips Service-Center oder einer von Philips autorisierten Werkstatt durch ein Original-Ersatzkabel ausgetauscht werden, um Gefährdungen zu vermeiden.
- ▶ Geben Sie das Gerät immer an ein Philips Service-Center zwecks Überprüfung bzw. Reparatur. Versuchen Sie auf keinen Fall, die Kaffeemaschine selbst zu reparieren, da andernfalls der Garantieanspruch erlischt.
- ▶ Achten Sie darauf, dass der Deckel der Senseo® Kaffeemaschine stets fest geschlossen ist, wenn Sie das Gerät in Betrieb nehmen. So vermeiden Sie versehentlichen Kontakt mit heißem Wasser.
- ▶ Aus Sicherheitsgründen darf das Gerät nicht mit einem Transformator betrieben werden.
- ▶ Stellen Sie das Gerät auf eine ebene und stabile Fläche, außer Reichweite von Kindern. Lassen Sie Kinder nicht mit dem Gerät hantieren. Lassen Sie das Gerät auch niemals unbeaufsichtigt laufen.
- ▶ Benutzen Sie das Gerät nicht in Höhenlagen von über 2200 m.
- ▶ Das Gerät arbeitet nicht bei Temperaturen unter 10° C.
- ▶ Lassen Sie das Gerät einmal mit klarem Wasser durchlaufen, bevor Sie zum ersten Mal Kaffee brühen (siehe "Vorbereitung der Maschine zum Gebrauch"). Auf diese Weise füllt sich der Boiler mit Wasser; dies ist unbedingt erforderlich, damit das Gerät ordentlich funktionieren kann.
- ▶ Verwenden Sie in Verbindung mit Ihrer Senseo® Kaffeemaschine keine natriumhaltigen Wasserenthärtungsmittel.
- ▶ Achten Sie darauf, das Metallgehäuse und den Wasserbehälter nicht mit harten Gegenständen zu zerkratzen oder gegen harte Kanten zu stoßen.

## Vorbereitung der Maschine zum Gebrauch

### **WICHTIGER HINWEIS: SIE KÖNNEN KEINEN KAFFEE BRÜHEN, WENN SIE DAS GERÄT NICHT ZUVOR EINMAL MIT KLAREM WASSER DURCHGESPÜLT HABEN!**

Während des Durchspülens füllt sich der Boiler mit Wasser. Anschließend ist das Gerät betriebsbereit.

Lassen Sie das Gerät folgendermaßen durchlaufen:

- 1** Nehmen Sie den Wasserbehälter vom Gerät.
- 2** Füllen Sie den Wasserbehälter bis zur Markierung MAX mit kaltem Wasser und setzen Sie ihn wieder auf das Gerät.
- 3** Klappen Sie den Verschlusshebel nach oben, um den Deckel zu öffnen.
- 4** Öffnen Sie den Deckel.
- 5** Setzen Sie den Padhalter für eine oder für zwei Tassen ohne Kaffeepad(s) in das Gerät.

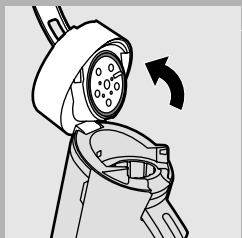
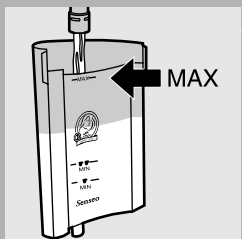
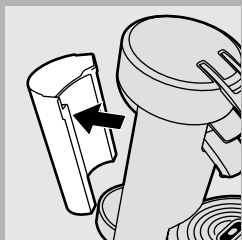

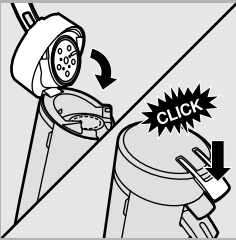

## 6 Schließen Sie den Deckel und den Verschlusshebel.

- ▶ Achten Sie darauf, dass der Hebel richtig geschlossen ist; drücken Sie ihn nach unten, bis er hörbar einrastet.
- ▶ Lassen Sie das Gerät auf keinen Fall bei geöffnetem Deckel durchlaufen. Der Deckel muss ordnungsgemäß geschlossen sein.

## 7 Stecken Sie den Stecker in eine Schuko-Steckdose.

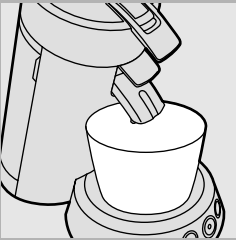

## 8 Stellen Sie ein Gefäß mit einem Fassungsvermögen von mindestens 1500 ml unter den Kaffeeausguss, um das Wasser aufzufangen.

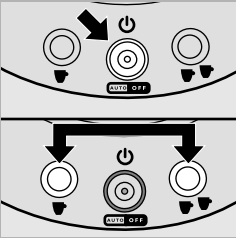

## 9 Drücken Sie den Ein-/Ausmacher und dann gleichzeitig kurz die Tasten und .

- ▶ Das Gerät entnimmt automatisch Wasser aus dem Wasserbehälter. Dieser Vorgang dauert eine Weile und wird vermutlich gar nicht von Ihnen bemerkt. Nach einer Weile beginnt das Wasser durchzulaufen. Anschließend schaltet sich das Gerät aus. Während des Durchspülens erzeugt das Gerät mehr Geräusch als beim Brühen von Kaffee.

- ▶ Reinigen Sie das Gerät gründlich vor dem ersten Gebrauch (siehe "Reinigung").

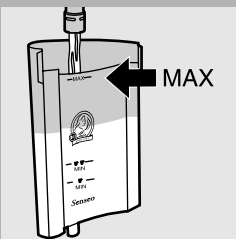

Ihre Philips Senseo® Kaffeemaschine ist jetzt fertig zum Gebrauch.

## Kaffee brühen



## 1 Füllen Sie den Wasserbehälter bis zur Markierung MAX mit kaltem Wasser und setzen Sie ihn wieder auf das Gerät.

Füllen Sie niemals Milch, Kaffee, heißes oder kohlenensäurehaltiges Wasser in den Wasserbehälter!

-  MIN: Mindestmenge Wasser für 1 Tasse Senseo® Kaffee.
-  MIN: Mindestmenge Wasser für 2 Tassen Senseo® Kaffee.
- Mit einer Füllung des Wasserbehälters können Sie mehrmals Senseo® Kaffee zubereiten (bis zu 5 Tassen). Sie brauchen also den Wasserbehälter nicht für jede Tasse Kaffee nachzufüllen.

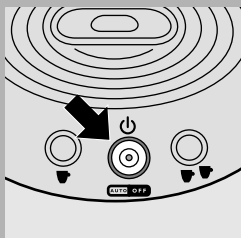

**2** Drücken Sie den Ein-/Ausschalter .

Während das Wasser aufgeheizt wird, blinkt die Kontrolllampe. Das dauert ca. 90 Sekunden.

- ▶ Sobald die Kontrolllampe kontinuierlich leuchtet, ist das Gerät betriebsbereit.





**3** Klappen Sie den Verschlusshebel nach oben, um den Deckel zu öffnen.

**4** Öffnen Sie den Deckel.

**5** Setzen Sie zuerst den richtigen Padhalter in das Gerät.

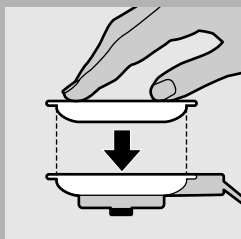
- ▶ Achten Sie darauf, dass der Padhalter sauber und die kleine Öffnung in der Mitte nicht verstopft ist, z. B. durch loses Kaffeepulver.



- ▶ Für die Zubereitung einer Tasse Senseo® Kaffee legen Sie 1 Kaffeepad in den Padhalter für 1 Tasse und drücken Sie die  Taste.

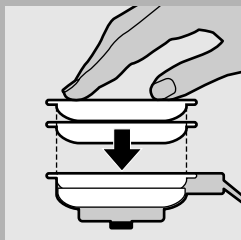

- ▶ Für die Zubereitung von 2 Tassen Senseo® Kaffee gleichzeitig legen Sie 2 Kaffeepads in den tieferen Padhalter für 2 Tassen und drücken Sie die  Taste.

**6** Legen Sie dann 1 bzw. 2 Senseo® Kaffeepads mit der gewölbten Seite nach unten in die Mitte des Padhalters.

Achten Sie darauf, dass der Kaffee in den Pads gleichmäßig verteilt ist, und drücken Sie das Pad bzw. die Pads im Padhalter leicht an.

- ▶ Verwenden Sie Senseo® Kaffeepads von Douwe Egberts. Diese Pads wurden speziell für Ihre Senseo® Kaffeemaschine entwickelt und bieten Ihnen vollen Kaffeegenuss.



- ▶ Legen Sie 1 Senseo® Kaffeepad in den Padhalter für eine Tasse.





- ▶ Legen Sie 2 Senseo® Kaffeepads in den Padhalter für zwei Tassen.
- ▶ Verwenden Sie niemals gerissene Pads oder anderen gemahlene Kaffee; das Gerät könnte dadurch beschädigt werden.

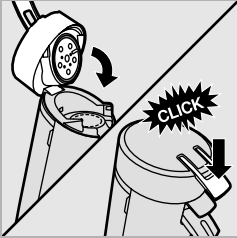

### 7 Schließen Sie den Deckel und den Verschlusshebel.

Prüfen Sie immer, ob der Deckel richtig geschlossen ist. Drücken Sie den Hebel nach unten, bis er hörbar einrastet.

Beginnen Sie keinesfalls mit der Zubereitung des Kaffees bei geöffnetem Deckel. Der Deckel muss richtig geschlossen sein.



### 8 Stellen Sie eine bzw. zwei Tassen unter die Öffnungen des Kaffeeausgusses.

Die Tassen müssen ein Fassungsvermögen von mindestens 150 ml haben. Nehmen Sie keine zu großen Tassen, da darin der Kaffee schneller kalt wird.

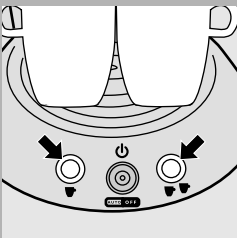

### 9 Drücken Sie die Taste für die gewünschte Anzahl Tassen Senseo® Kaffee.

- ☹ für eine Tasse Kaffee
- ☹☹ für zwei Tassen Kaffee

### ▶ Die Senseo® Kaffeemaschine beginnt mit der Kaffeezubereitung.

- Es läuft automatisch die richtige Menge Wasser durch.
- Sie können den Brühvorgang durch Drücken des Ein-/Ausschalters  jederzeit abbrechen. Wenn Sie das Gerät nach der Unterbrechung wieder einschalten, wird der begonnene Brühvorgang nicht fortgesetzt.

Nehmen Sie während der Zubereitung den Wasserbehälter nicht vom Gerät. Es würde sonst Luft einsaugen, und die nächste Tasse würde nicht ganz voll werden.

Wenn die Tassen am Ende eines Brühvorgangs nur halb voll sind, war nicht genügend Wasser für zwei Tassen im Wasserbehälter: Um zwei volle Tassen zu bekommen, füllen Sie den Wasserbehälter auf und drücken Sie die Taste ☹ für eine Tasse. Beide Tassen werden dann nachgefüllt.

### 10 Nehmen Sie nach Gebrauch den Padhalter aus dem Gerät und entsorgen Sie das Kaffeepad bzw. die Kaffeepads.

Seien Sie dabei vorsichtig. Es könnte sich noch Wasser oder Kaffee auf den Kaffeepads befinden.

### Hinweise

- ▶ Durch regelmäßiges Abspülen von Padhalter und Kaffeeausguss sorgen Sie dafür, dass der Kaffee immer hervorragend schmeckt.
- ▶ Der Senseo® Kaffee schmeckt am besten, wenn Sie ihn vor dem Trinken umrühren.
- ▶ Wenn später eine weitere Tasse Senseo® Kaffee zubereitet werden soll, können Sie das Gerät eingeschaltet lassen. Es schaltet sich nach Ablauf einer Stunde automatisch aus.

AUTO OFF

## Reinigung

Tauchen Sie die Senseo® Kaffeemaschine niemals in Wasser.

Lassen Sie die Kaffeemaschine auf keinen Fall zur Reinigung bei geöffnetem Deckel durchlaufen.

**1** Ziehen Sie vor der Reinigung stets den Netzstecker.

**2** Reinigen Sie die Außenwände des Geräts mit einem weichen, feuchten Tuch.

Hartnäckige Kaffeeflecke können Sie mit in heißem Wasser verdünnten Essig entfernen. Wischen Sie die Essigrückstände dann mit einem weichen, mit klarem Wasser angefeuchteten Tuch ab. Verwenden Sie zum Reinigen keine aggressiven Scheuermittel oder Scheuerschwämme.

**3** Nehmen Sie den Kaffeeausguss ab.

- ▶ Sie können den Kaffeeausguss zur gründlichen Reinigung auch auseinander nehmen!

**4** Reinigen Sie den Kaffeeausguss, das Tassentablett und die Auffangschale in heißem Wasser - bei Bedarf mit etwas Spülmittel - oder im Geschirrspüler.

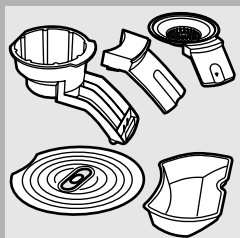
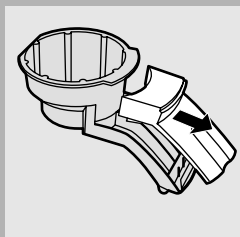
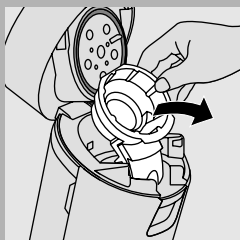

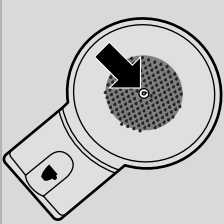

- 5** Reinigen Sie die Padhalter in heißem Wasser, dem Sie bei Bedarf etwas Spülmittel zufügen können, oder im Geschirrspüler.

Prüfen Sie, ob die Öffnung in der Mitte des Padhalters verstopft ist. Ist dies der Fall, spülen Sie den Padhalter unter fließendem Wasser ab. Bei Bedarf können Sie auch eine Spülbürste oder eine Nadel benutzen, um die Öffnung frei zu machen.



- 6** Reinigen Sie den Wasserbehälter in heißem Wasser, dem Sie bei Bedarf etwas Spülmittel zufügen können.

Nehmen Sie zum Reinigen des Wasserbehälters eine weiche Bürste. Verwenden Sie keine aggressiven Scheuermittel oder Scheuerschwämme.

► *Hinweis: Hartnäckige Kalkablagerungen lassen sich mit Essig entfernen. Füllen Sie den Wasserbehälter mit Haushaltsessig (4% Essigsäure) und lassen Sie den Essig einige Stunden im Wasserbehälter stehen. Spülen Sie den Wasserbehälter dann mehrmals mit frischem Wasser aus.*

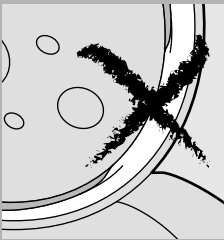

- 7** Spülen Sie die abnehmbaren Teile nach der Reinigung mit klarem Wasser ab und setzen Sie sie wieder auf das Gerät.

- 8** Reinigen Sie den Sprühkopf mit einem feuchten Tuch.

Gehen Sie dabei sehr vorsichtig vor, damit der Dichtungsring nicht unter dem Rand des Sprühkopfes eingeklemmt wird. Andernfalls wird das Gerät undicht!

## Entkalken

Regelmäßiges Entkalken verlängert die Lebensdauer Ihrer Kaffeemaschine und garantiert für lange Zeit hervorragende Ergebnisse bei der Zubereitung von Kaffee. Wenn das Gerät durchschnittlich zweimal täglich benutzt wird, muss es alle 3 Monate entkalkt werden.

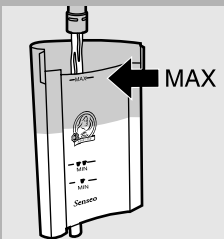

- 1** Füllen Sie den Wasserbehälter mit einem handelsüblichen Entkalker und Wasser bis zur Markierung MAX (richten Sie sich dabei nach der Gebrauchsanweisung für den Entkalker). Setzen Sie den Wasserbehälter dann wieder auf das Gerät.

Verwenden Sie einen Entkalker auf der Basis von Zitronensäure.

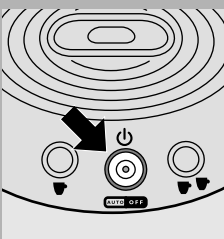

- 2** Drücken Sie den Ein-/Ausmacher .

Wenn die Kontrolllampe kontinuierlich leuchtet, ist das Gerät fertig zum Gebrauch.

- 3** Setzen Sie den Padhalter für 1 Tasse in das Gerät - am besten mit einem gebrauchten Kaffeepad. Schließen Sie den Deckel sorgfältig!

Es empfiehlt sich, beim Entkalken des Geräts ein gebrauchtes Kaffeepad in den Padhalter zu legen. Dieses Pad dient als "Filter" und verhindert, dass die Öffnung im Padhalter durch Kalkrückstände verstopft wird.

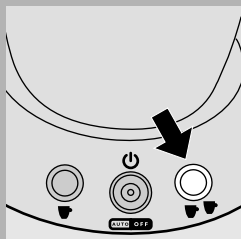
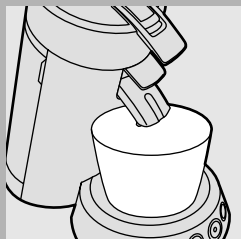

- 4** Stellen Sie ein Gefäß mit mindestens 1500 ml Fassungsvermögen unter den Kaffeeausguss, um die Mischung aus Entkalter und Wasser darin aufzufangen.

- 5** Drücken Sie die ☐☐ Taste für 2 Tassen und lassen Sie das Gerät laufen. Wiederholen Sie diesen Vorgang, bis der Wasserbehälter leer ist.

Entkalken Sie Ihre Senseo® Kaffeemaschine niemals bei geöffnetem Deckel. Der Deckel muss fest geschlossen sein.

- 6** Wiederholen Sie die Schritte 1 bis 5 mit einer neuen Mischung aus Wasser und Entkalter.

- 7** Entleeren Sie den Wasserbehälter mit der Entkalkungsflüssigkeit. Lassen Sie das Gerät noch mindestens dreimal mit klarem Wasser durchlaufen, wobei Sie die Schritte 1 bis 5 wiederholen.

- Verwenden Sie zum Auffüllen des Wasserbehälters kein gebrauchtes heißes Wasser.

- 8** Reinigen Sie den Padhalter nach dem Entkalken, um ein Verstopfen der Öffnung in der Mitte zu verhindern.

### Frostfreie Aufbewahrung

Wenn Sie das Gerät bereits in Gebrauch hatten, und es also schon mit Wasser durchgespült wurde, darf es nur an einem frostfreien Ort benutzt und aufbewahrt werden, um Beschädigungen zu vermeiden.

### Ersatz und Reparatur

Alle abnehmbaren Geräteteile können über Ihren Philips-Händler oder ein Philips Service Center bestellt werden.

### Garantie und Kundendienst

Benötigen Sie weitere Informationen oder treten Probleme auf, wenden Sie sich bitte an Ihren Philips-Händler oder setzen Sie sich mit einem Philips Service-Center in Ihrem Land in Verbindung (Tel. Nr. 0180-535 67 67). Besuchen Sie auch die Philips Website [www.philips.com](http://www.philips.com)

Die Telefonnummern lauten:



- Deutschland (0180-535 67 67)
- Schweiz (0900-001 600 SFr. 0,35/Min.)
- Österreich (0800-744 54 77)

Weitere Telefonnummern finden Sie in der internationalen Garantieschrift. Sollte es in Ihrem Land kein Service-Center geben, wenden Sie sich bitte an Ihren Philips-Händler oder setzen Sie sich mit dem Service Department von Philips Domestic Appliances and Personal Care BV in Verbindung. Anschrift und Fax-Nummer finden Sie in der internationalen Garantieschrift.

## Problembehebung

In der nachstehenden Tabelle finden Sie Hilfe, wenn Schwierigkeiten auftreten. Sollten Sie darin keine Lösung für Ihr spezielles Problem finden, schauen Sie unter "Garantie und Kundendienst" nach.

Problem	Lösungsvorschlag
Die Kontrolllampe blinkt fortwährend in langsamer Folge	Sie haben die Kaffeemaschine noch nicht mit klarem Wasser durchlaufen lassen (siehe "Vorbereitung der Maschine zum Gebrauch").
	Sie haben die Senseo® Kaffeemaschine in einer Höhenlage von über 2200 m benutzt. In dieser Höhe beginnt das Wasser zu kochen, bevor es die erforderliche Temperatur erreicht hat. Das Gerät kann dann nicht richtig funktionieren. Schalten Sie es aus, und benutzen Sie es nicht an Orten, die höher als 2200 m über dem Meeresspiegel liegen.
Die Senseo® Kaffeemaschine produziert beim ersten Gebrauch keinen Kaffee	Sie haben die Kaffeemaschine vor dem ersten Gebrauch nicht durchgespült. Deshalb hat sich der Boiler nicht vollständig gefüllt. Lassen Sie das Gerät durchlaufen, bevor Sie mit der Zubereitung von Kaffee beginnen (siehe "Vorbereitung der Maschine zum Gebrauch").
Die Kontrolllampe blinkt fortwährend in schneller Folge	Achten Sie darauf, dass der Wasserbehälter richtig angebracht ist; genügend Wasser im Wasserbehälter ist (d. h. über die  MIN-Markierung hinaus, wenn Sie eine Tasse Kaffee zubereiten möchten); die Umgebungstemperatur mindestens 10° C beträgt. Andernfalls funktioniert das Gerät nicht ordentlich.
Wasser tropft aus dem Gerät	Prüfen Sie, ob der Deckel ordnungsgemäß geschlossen ist (der Hebel muss fest verriegelt sein); Sie den Wasserbehälter über die Markierung MAX hinaus gefüllt haben; die Öffnung in der Mitte des Padhalters verstopft ist. Ist dies der Fall, spülen Sie den Padhalter unter fließendem Wasser ab, bis die Öffnung wieder frei ist. Bei Bedarf können Sie dafür eine Spülbürste oder eine Nadel benutzen; das Kaffeepad richtig in der Mitte des Padhalters liegt; der Dichtungsring unter dem Rand des Sprühkopfes eingeklemmt ist (beachten Sie die Zeichnung am Anfang dieser Bedienungsanleitung). HINWEIS: Es ist völlig normal, dass etwas Wasser auf die Arbeitsfläche tropft, z. B. wenn Sie den Wasserbehälter anbringen oder abnehmen. Seien Sie vorsichtig beim Entfernen der Kaffeepads, da sich noch etwas Wasser auf den Pads befinden kann.
	Nehmen Sie den Wasserbehälter nicht ab, während die Kaffeemaschine aufheizt. Es könnte sonst Wasser aus dem Gerät auslaufen, das normalerweise im Wasserbehälter aufgefangen wird.
	In allen anderen Fällen wenden Sie sich bitte an das Philips Service-Center in Ihrem Land.
Der Deckel lässt sich nicht öffnen.	Möglicherweise hat sich kurzfristig unter dem Deckel ein Vakuum gebildet. Schalten Sie das Gerät aus. Ziehen Sie den Hebel so weit wie möglich nach oben und warten Sie 24 Stunden, bevor Sie den Deckel öffnen. Dies kann erhebliche Kraft erfordern.

Problem	Lösungsvorschlag
	Prüfen Sie, ob die kleine Öffnung in der Mitte des Padhalters verstopft ist. Ist dies der Fall, machen Sie die Öffnung frei, indem Sie den Padhalter unter fließendem Wasser abspülen. Bei Bedarf können Sie die Öffnung auch mit einer Spülbürste oder einer Nadel frei machen.
	Sollten weiterhin Probleme auftauchen, wenden Sie sich bitte an das Philips Service-Center in Ihrem Land.
Das Gerät produziert weniger Kaffee als zuvor.	Entkalken Sie das Gerät (siehe "Entkalken").
Der Deckel lässt sich nicht ordentlich schließen.	Prüfen Sie, ob ein gebrauchtes Kaffeepad am Sprühkopf klebt. Ist dies der Fall, entfernen Sie das Pad.
Das Gerät wurde nicht in einem frostfreien Raum aufbewahrt.	Wenden Sie sich an das Philips Service-Center in Ihrem Land.
Der Senseo® Kaffee ist nicht stark genug.	Prüfen Sie, ob
	Sie die richtige Anzahl Pads eingelegt und die entsprechende Taste gedrückt haben. Legen Sie ein Pad in den Padhalter für eine Tasse und drücken Sie die Taste  . Legen Sie zwei Pads in den Padhalter für zwei Tassen und drücken Sie die Taste  .
	die Kaffeepads richtig in der Mitte des Padhalters liegen, damit kein Wasser am Rand der Pads auslaufen kann. Wenn Sie zwei Kaffeepads über einander verwenden, achten Sie darauf, dass die gewölbte Seite beider Pads nach unten zeigt und Sie die Pads leicht in den Padhalter gedrückt haben.
	Sie versehentlich dasselbe Pad zum zweiten Mal verwendet haben; der Kaffee gleichmäßig im Pad verteilt ist;
	Wenn Sie einen stärkeren Geschmack bevorzugen, sind Senseo® Kaffeepads auch in einer dunklen Röstung erhältlich.
Der Senseo® Kaffee ist zu stark	Wenn Sie ein milderer Aroma bevorzugen, sind Senseo® Kaffeepads auch in einer milden Röstung erhältlich.
Der Kaffee ist nicht heiß genug	Benutzen Sie keine zu großen Tassen, da der Kaffee darin schneller erkaltet. Wenn Sie Tassen verwenden, sollten diese ein Fassungsvermögen von 150 ml haben. Wenn Sie einen Becher benutzen, sollte er ein Fassungsvermögen von 280 ml haben.

## Inleiding

Met Douwe Egberts Senseo® coffee pads geniet u ieder moment van de dag van een perfect kopje koffie. Elke kop koffie wordt vers gezet voor een zachte en ronde smaak. Gebruik makend van meer dan 250 jaar ervaring in koffie, heeft Douwe Egberts speciaal geselecteerde koffiebonen gebrand en gemalen die, wanneer ze gebruikt worden om koffie te zetten met behulp van de samen met Philips ontwikkelde zetmethode, een volle, zachte smaak en een heerlijk schuimlaagje geven. Deze gezamenlijke schepping, die bekend staat als het Senseo® coffee pad systeem, bestaat uit de Philips SenseoSenseo® koffiemachine en de speciaal ontwikkelde Douwe Egberts Senseo® coffee pads. Alleen wanneer ze samen worden gebruikt, wordt u beloond met een sensationeel kopje Senseo® koffie met een heerlijk Senseo® schuimlaagje.

De koffie komt het best tot zijn recht wanneer u op de volgende aspecten let:

### Vers water

Gebruik elke dag vers water. Wanneer u de machine enige tijd niet heeft gebruikt, spoel dan het waterreservoir om, vul het met water en laat de machine doorspoelen (zie 'Klaarmaken voor gebruik').

### Verse coffee pads

Gebruik de Senseo® coffee pads ontwikkeld door Douwe Egberts die speciaal gemaakt zijn voor uw Senseo® koffiemachine voor een volle, ronde smaak. Houd de Senseo® coffee pads van Douwe Egberts langer vers door na gebruik de geopende verpakking te sluiten met het vershoudzegel, of door de coffee pads in een bewaarbus te bewaren.

### Een schoon apparaat

Reinig en ontkalk uw Philips Senseo® koffiemachine regelmatig (zie 'Schoonmaken' en 'Ontkalken'). Verwijder na gebruik de gebruikte coffee pad(s). Mocht u dit zijn vergeten en de machine enige tijd niet hebben gebruikt, spoel de machine dan voor gebruik door (zie 'Klaarmaken voor gebruik').

## Algemene beschrijving (fig. 1)

- |  |                           |
|--|---------------------------|
| <b>A</b> Waterreservoir                          | <b>F</b> Plateau          |
| <b>B</b> 1-kops padhouder                        | <b>G</b> Opvangbakje      |
| <b>C</b> 2-kops padhouder                        | <b>H</b> Waterverdeelpaat |
| <b>D</b> Koffie-uitstroomgedeelte                | <b>I</b> Afdichtring      |
| <b>E</b> Deksel van koffie-<br>uitstroomgedeelte | <b>J</b> Uitstroomventiel |
|  | <b>K</b> Lampje           |



## Belangrijk

Lees deze gebruiksaanwijzing zorgvuldig door voordat u de machine gaat gebruiken en bewaar hem om hem indien nodig te kunnen raadplegen.

- ▮ Controleer, voordat u de machine aansluit, of het op de onderzijde van de machine vermelde voltage overeenkomt met de netspanning in uw woning.
- ▮ Gebruik de machine niet indien de stekker, het snoer of de machine zelf beschadigd is.
- ▮ Indien het netsnoer beschadigd is, moet het vervangen worden door Philips, een door Philips geautoriseerd servicecentrum of personen met vergelijkbare kwalificaties om gevaar te voorkomen.
- ▮ Breng de machine altijd naar een door Philips geautoriseerd servicecentrum voor onderzoek of reparatie. Probeer niet zelf de machine te repareren, omdat uw garantie hierdoor komt te vervallen.
- ▮ Om onvoorzien contact met heet water te voorkomen, dient u het deksel altijd goed te vergrendelen voordat u de Senseo®-machine gaat gebruiken.
- ▮ De machine mag niet worden gebruikt in combinatie met een transformator, aangezien dit tot onveilige situaties kan leiden.
- ▮ Plaats de machine op een vlakke, stabiele ondergrond buiten het bereik van kinderen en laat kinderen niet met de machine spelen. Laat de machine nooit zonder toezicht werken.
- ▮ Gebruik de machine niet op hoogtes boven 2200 meter NAP.
- ▮ De machine werkt niet bij temperaturen onder 10°C.
- ▮ Spoel voor het eerste gebruik de machine door met schoon water (zie 'Klaarmaken voor gebruik'). Dit is belangrijk, want hierdoor vult de boiler zich en pas dan is de machine klaar voor gebruik.
- ▮ Gebruik de Senseo®-machine niet in combinatie met een waterverzachter die calcium- en magnesiumionen omzet in natrium.
- ▮ Pas op dat u de metalen behuizing en het waterreservoir niet beschadigt met een hard voorwerp of door ermee tegen een scherpe rand aan te komen.

## Klaarmaken voor gebruik

### **LET OP: U KUNT GEEN KOFFIE ZETTEN ALS U DE MACHINE NIET EERST MET WATER HEEFT DOORGESPOELD!**

Tijdens het doorspoelen wordt de boiler met water gevuld. Daarna is de machine klaar om koffie te gaan zetten.

Het doorspoelen van de machine gaat als volgt:

- 1** Neem het waterreservoir van het apparaat af.

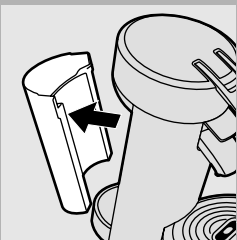

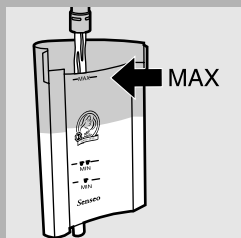

- 2** Vul het waterreservoir met koud water tot de MAX-aanduiding en plaats het terug in de machine.



- 3** Ontgrendel het deksel door de hendel naar boven te bewegen.

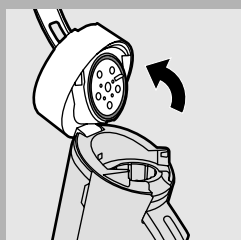

- 4** Open het deksel.



- 5** Plaats de 1-kops of 2-kops padhouder zonder pad(s) in de machine.

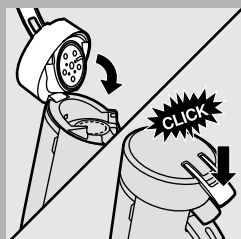



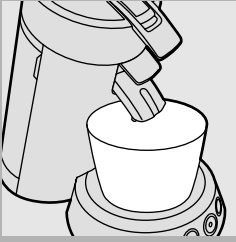

- 6** Sluit het deksel en vergrendel de hendel.
- ▶ Zorg ervoor dat het deksel goed is vergrendeld. De hendel dient daartoe helemaal naar beneden te zijn gedrukt ('klik').
  - ▶ Spoel de machine nooit door met geopend deksel. Het deksel dient volledig vergrendeld te zijn.

- 7** Steek de stekker in een geaard stopcontact.

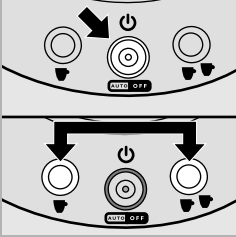

- 8** Zet een kom (met een inhoud van minstens 1500 ml) onder het koffie-uitstroomgedeelte om het water op te vangen.



- 9** Druk op de aan/uitknop  en druk aansluitend de knoppen  en  eenmaal kort tegelijkertijd in.

- De machine zal zich nu gaan vullen met water uit het waterreservoir. Dit kan enige tijd duren, u zult eerst niets merken aan de machine. Na verloop van tijd zal de machine beginnen met doorspoelen. Dit maakt meer geluid dan gewoon koffiezetten. De machine schakelt automatisch uit wanneer het doorspoelen is beëindigd.

- *Maak de machine grondig schoon voordat u hem voor de eerste keer gebruikt (zie 'Schoonmaken').*

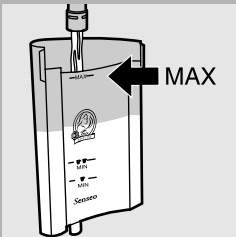

Uw Philips Senseo® koffiemachine is nu klaar voor gebruik.

## Koffiezetten



- 1** Vul het waterreservoir met koud water tot de MAX-aanduiding en plaats het terug in de machine.

Giet nooit melk, koffie, heet water of koolzuurhoudend water in het waterreservoir.

-  MIN: minimale hoeveelheid water voor het zetten van 1 kopje Senseo® koffie.
-  MIN: minimale hoeveelheid water voor het zetten van 2 kopjes Senseo® koffie.
- Met een vol reservoir kunt u meerdere keren Senseo® koffie zetten (tot 5 kopjes). Hierdoor is het niet nodig het waterreservoir elke keer te vullen wanneer u koffie wilt zetten.

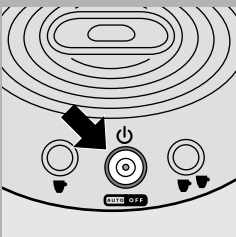

- 2** Druk op de aan/uitknop .

Het lampje knippert wanneer het water aan het opwarmen is. Het opwarmen duurt ongeveer 90 seconden.

- De machine is klaar voor gebruik wanneer het lampje continu blijft branden.



**3** Ontgrendel het deksel door de hendel naar boven te bewegen.

**4** Open het deksel.

**5** Plaats eerst de juiste padhouder in de machine.

► Zorg dat de padhouder schoon is en dat het gaatje in het midden niet verstopt zit, bijvoorbeeld met koffiekorrels.

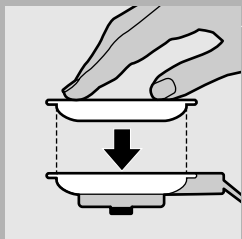

► Wanneer u 1 kopje Senseo® koffie wilt zetten, gebruik dan de 1-kops padhouder in combinatie met 1 coffee pad en de ☐ knop.

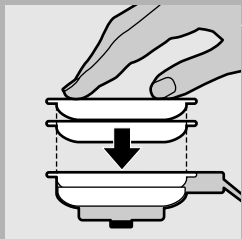

► Wanneer u 2 kopjes Senseo® koffie tegelijkertijd wilt zetten, gebruik dan de diepere 2-kops padhouder in combinatie met 2 coffee pads en de ☐☐ knop.

**6** Plaats vervolgens de Senseo® coffee pad(s) netjes in het midden van de padhouder met de bolle zijde naar beneden.

Zorg ervoor dat de koffie in de pad(s) gelijkmatig verdeeld is en druk de pad(s) licht aan in de padhouder.



► Gebruik de Senseo® coffee pads van Douwe Egberts die speciaal gemaakt zijn voor uw Senseo® koffiezetter voor een volle, ronde smaak.

► Plaats 1 Senseo® coffee pad in de 1-kops padhouder.



► Plaats 2 Senseo® coffee pads in de 2-kops padhouder.

► Voorkom verstoppingen: gebruik nooit gescheurde pads of losse koffie.

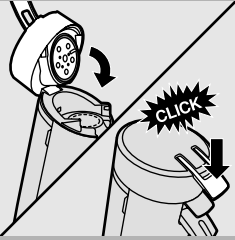

**7 Sluit het deksel en vergrendel de hendel.**

Controleer altijd of het deksel goed is vergrendeld. De hendel dient helemaal naar beneden te zijn gedrukt ('klik').  
Begin nooit koffie te zetten met geopend deksel. Het deksel dient volledig vergrendeld te zijn.



**8 Plaats een of twee kopjes onder de uitstroomopeningen.**

De kopjes die u gebruikt, moeten een inhoud van ten minste 150 ml hebben. Kies niet te grote koppen, want dan wordt uw koffie snel koud.

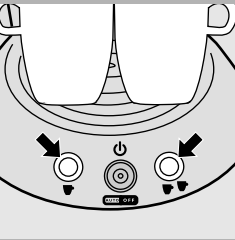

**9 Druk op de knop met het aantal kopjes Senseo® koffie dat u wilt zetten.**

- ☪ voor 1 kopje
- ☪☪ voor 2 kopjes

**De machine begint te werken.**

- De machine doseert automatisch de optimale hoeveelheid water.
- Het koffiezetten kan altijd onderbroken worden door op de aan/uitknop  te drukken. Zet u de machine daarna weer aan, dan zal de machine de onderbroken koffiezetcyclus echter niet afmaken.

Het waterreservoir mag tijdens het koffiezetten niet worden verwijderd, omdat dan lucht wordt aangezogen. Het volgende kopje wordt dan slechts gedeeltelijk gevuld.

Indien na het zetten van 2 kopjes koffie, beide kopjes slechts half gevuld blijken te zijn, zat er niet genoeg water in het waterreservoir. U kunt toch 2 volle kopjes krijgen door het waterreservoir te vullen en op knop ☪ te drukken. De twee halfvolle kopjes worden dan verder gevuld.

**10 Verwijder na gebruik de coffee pad(s) door de padhouder uit de machine te nemen en te legen.**

Doe dit voorzichtig, want er kan nog water/koffie op de pad(s) liggen.

**Tips**

- ▮ **Geregeld afspoelen van de padhouder en het koffie-uitstroomgedeelte zorgt ervoor dat de koffie goed blijft smaken.**
- ▮ **De Senseo® koffie smaakt het best wanneer u hem voor het drinken even doorroert.**

**AUTO OFF**

- ▶ Als u later nog een kopje Senseo® koffie wilt zetten, dan kunt u de machine gewoon aan laten staan. Na 1 uur schakelt de machine zichzelf automatisch uit.

## Schoonmaken

Dompel de machine nooit in water.

Maak de koffiemachine nooit schoon door hem met geopend deksel door te spoelen.

- 1** Haal altijd eerst de stekker uit het stopcontact.
- 2** Maak de buitenkant van de machine schoon met een vochtige zachte doek.  
Verwijder koffievlekken met een beetje azijn verdund met heet water en gebruik daarna een zachte doek bevochtigd met schoon water om achtergebleven azijn te verwijderen.  
Gebruik nooit agressieve of schurende schoonmaakmiddelen en materialen.

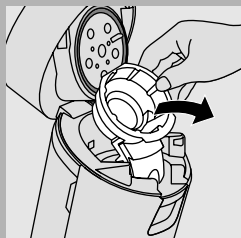

- 3** Verwijder het koffie-uitstroomgedeelte.

- ▶ Voor een grondige reiniging kunt u het koffie-uitstroomgedeelte uit elkaar nemen!

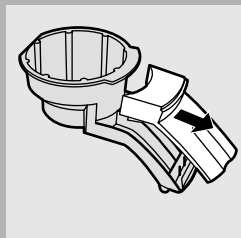

- 4** Reinig het koffie-uitstroomgedeelte, het plateau en het opvangbakje in heet water, desgewenst met wat afwasmiddel, of in de vaatwasmachine.

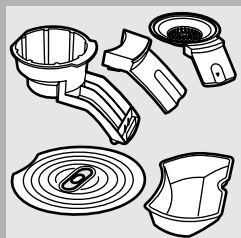

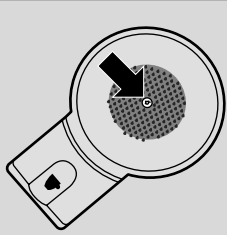

**5** Reinig de padhouders in heet water, desgewenst met wat afwasmiddel, of in de vaatwasmachine.

Controleer of het gaatje in het midden van de padhouder niet verstopt is. Ontstop het gaatje door het onder stromend water te houden. Gebruik eventueel een afwasborstel of een speld om het gaatje te ontstoppen.



**6** Maak het waterreservoir schoon in heet water, desgewenst met wat afwasmiddel.

Gebruik een zachte borstel om het waterreservoir te reinigen. Gebruik geen agressieve of schurende schoonmaakmiddelen en -materialen.  
 ▶ *Tip: hardnekkige kalkaanslag kunt u met azijn verwijderen. Vul het waterreservoir met blanke azijn (4% azijnzuur) en laat de azijn een paar uur in het waterreservoir zitten. Spoel daarna het waterreservoir enkele keren met schoon water.*

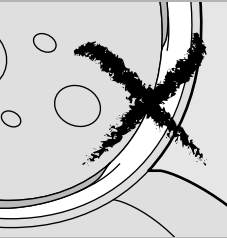

**7** Spoel de onderdelen na met schoon water en plaats ze terug in de machine.

**8** Reinig de waterverdeelplaat met een vochtige doek.

Doe dit voorzichtig en let op dat de rubberen afdichting niet onder de rand van de waterverdeelplaat gedrukt wordt. De machine zal dan gaan lekken!

**Ontkalken**

Regelmatig ontkalken verlengt de levensduur van de machine en garandeert langdurig een optimaal resultaat. Bij een gemiddeld gebruik van 2 keer per dag, dient u de machine eens in de 3 maanden te ontkalken

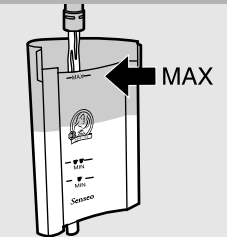

**1** Vul het waterreservoir tot de MAX-aanduiding met ontkalker en water volgens de instructies op de verpakking van de ontkalker. Plaats vervolgens het waterreservoir terug op de machine.

Gebruik een ontkalker op basis van citroenzuur.

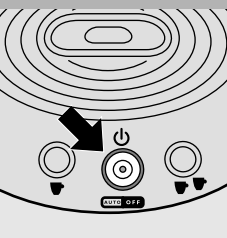

**2** Druk op de aan/uitknop .

De machine is klaar voor gebruik wanneer het lampje continue blijft branden.

**3** Plaats de l-kops padhouder in de machine, bij voorkeur met een gebruikte coffee pad. Sluit het deksel zorgvuldig.

Wij raden aan een gebruikte coffee pad te gebruiken als 'filter' om te voorkomen dat het gaatje in de padhouder tijdens het ontkalken verstopt raakt door kalkresten.

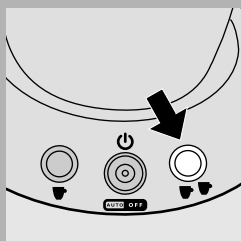
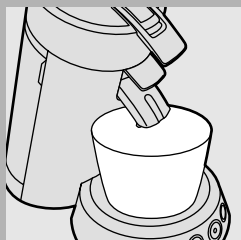

- 4** Plaats een kom met een inhoud van minstens 1500 ml onder het koffie-uitstroomgedeelte om het ontkalkermengsel op te vangen.

- 5** Druk op de ☕☕ knop voor 2 kopjes en laat de machine werken. Herhaal dit totdat het waterreservoir leeg is.

Ontkalk de Senseo® koffiemachine nooit met geopend deksel. Het deksel dient volledig vergrendeld te zijn.

- 6** Herhaal stap 1 t/m 5 nogmaals met een nieuw mengsel van ontkalker en water.

- 7** Leeg het waterreservoir zodat er geen resten ontkalker meer in zitten. Spoel de machine minimaal drie keer volledig door met schoon water aan de hand van stap 1 t/m 5.

- ▮ Vul het waterreservoir niet met het gebruikte hete water van de voorgaande speelbeurt.

- 8** Maak de padhouder na het ontkalken schoon om verstopping te voorkomen.

## Vorstvrije opslag

Indien de machine reeds is gebruikt en dus met water is doorgespoeld, mag hij enkel worden gebruikt en opgeslagen in een vorstvrije ruimte. De machine kan anders beschadigd raken.

## Vervanging

Alle afneembare onderdelen zijn te bestellen bij uw Philips dealer of een Philips servicentrum.

## Garantie & service

Als u informatie nodig heeft of als u een probleem heeft, bezoek dan de Philips website op [www.philips.com](http://www.philips.com). U kunt ook bellen met het Philips Customer Care Centre in uw land. Daar helpt men u graag verder:

De telefoonnummers zijn:

- Voor Nederland: 0900-8407 (Euro 0,20 per minuut)
- Voor België: 070-222 303
- Voor Luxemburg: +32 40-6661 5644





Voor andere landen vindt u het telefoonnummer in het 'worldwide garantie' vouwblad. Als er geen Customer Care Centre in uw land is, ga dan naar uw Philips dealer of neem contact op met de afdeling Service van Philips Domestic Appliances and Personal Care BV. Het adres en het faxnummer vindt u in het 'worldwide garantie' vouwblad.

## Problemen oplossen

Mocht u problemen ondervinden, dan vindt u wellicht de oplossing in de onderstaande tabel. Komt u er toch niet uit of heeft u een andere vraag, raadpleeg dan het hoofdstuk 'Garantie & service'.

Probleem	Oplossing
Het lampje blijft langzaam knipperen	U heeft de machine nog niet doorgespoeld. Zie 'Klaarmaken voor gebruik'.
	U heeft de Senseo® koffiemachine gebruikt op een hoogte boven 2200 meter NAP. Hierdoor gaat het water in de machine koken voordat de gewenste temperatuur bereikt is, waardoor de machine niet goed werkt. Zet de machine uit en gebruik hem niet op hoogtes boven 2200 meter NAP.
De machine geeft bijna geen koffie bij het eerste gebruik.	U heeft de machine niet eerst doorgespoeld, waardoor de boiler niet geheel is gevuld. Spoel de machine eerst door (zie 'Klaarmaken voor gebruik') en zet dan opnieuw koffie.
Het lampje blijft snel knipperen	Controleer of: het waterreservoir goed geplaatst is; er voldoende water in het waterreservoir zit, d.w.z. boven het  MIN-niveau als u 1 kopje wilt zetten). de kamertemperatuur misschien lager is dan 10°C. Dan werkt de machine niet goed.
Er lekt water uit de machine	Controleer of: het deksel goed gesloten is (de hendel moet goed vergrendeld zijn); het waterreservoir niet verder is gevuld dan het maximumniveau; het gaatje in het midden van de padhouder niet verstopt is (ontstop het gaatje door het onder stromend water te houden; gebruik eventueel een afwasborstel of een speld om het gaatje te ontstoppen); de pad netjes in het midden van de padhouder is geplaatst; de afdichtring niet per ongeluk onder de rand van de waterverdeelplaat is gekomen (zie tekening voorin deze gebruiksaanwijzing).
	LET OP: Er kunnen altijd wat druppels op het aanrechtblad terechtkomen, bijvoorbeeld door het uitnemen en plaatsen van het waterreservoir. Wees voorzichtig met het uitnemen van de gebruikte koffie pads; er kan nog wat water/koffie op liggen.
	Verwijder het waterreservoir niet als de machine aan het opwarmen is; dan lekt er vaak wat water uit de machine (dat normaalgesproken in het waterreservoir terechtkomt).
	In alle andere gevallen: neem contact op met het Philips Customer Care Centre in uw land.
Het deksel kan niet geopend worden.	Mogelijk is een tijdelijk vacuüm onder het deksel ontstaan. Schakel de machine uit. Zet de hendel zo ver mogelijk omhoog en wacht 24 uur voordat u het deksel opent. Mogelijk moet u hiervoor aanzienlijke kracht uitoefenen.

Probleem	Oplossing
	<p>Controleer vervolgens of het gaatje in het midden van de padhouder verstopt is. Indien dit het geval is, ontstop het gaatje door het onder stromend water te houden. Gebruik eventueel een afwasborstel of een speld om het gaatje te ontstoppen.</p>
	<p>Mocht u problemen houden, neem dan contact op met het Philips Customer Care Centre in uw land.</p>
<p>De machine doseert minder koffie dan voorheen.</p>	<p>Ontkalk de machine (zie 'Ontkalken').</p>
<p>Het deksel sluit niet goed.</p>	<p>Controleer of er misschien nog een gebruikte coffee pad tegen de waterverdeelplaat aanzit. Als dit het geval is, verwijder dan de gebruikte pad.</p>
<p>De machine is opgeslagen geweest in een niet-vorstvrije ruimte.</p>	<p>Neem contact op met het Philips Customer Care Centre in uw land.</p>
<p>De Senseo® koffie is te slap.</p>	<p>Controleer of:</p> <ul style="list-style-type: none"> <li>u het juiste aantal pads heeft gebruikt en op de juiste knop heeft gedrukt. Gebruik 1 coffee pad in combinatie met de 1-kops padhouder en de  knop. Gebruik 2 coffee pads in combinatie met de 2-kops padhouder en de  knop;</li> </ul>
	<p>de coffee pad(s) gelijkmatig in de padhouder geplaatst is/zijn zodat er geen water langs de pad(s) kan lopen. Wanneer u twee coffee pads bovenop elkaar legt, plaats deze dan beide met de bolle zijde naar beneden in de padhouder en duw ze enigszins aan in de padhouder;</p>
	<p>u niet per ongeluk 2 keer dezelfde pad heeft gebruikt;</p>
	<p>de koffie gelijkmatig over de pad is verdeeld;</p>
<p>De Senseo® koffie is te sterk</p>	<p>Geeft u de voorkeur aan een krachtigere smaak, dan zijn sterkere Senseo® coffee pad varianten verkrijgbaar.</p>
<p>De koffie is niet warm genoeg</p>	<p>Gebruik niet te grote koppen, omdat de koffie hierdoor sneller koud wordt. Als u kopjes gebruikt, zorg er dan voor dat ze een inhoud van 150 ml hebben. Als u een mok gebruikt, zorg er dan voor dat deze een inhoud van 280 ml heeft.</p>

## Introduction

Avec les coffee pads Senseo® de Douwe Egberts, vous pouvez déguster un café parfait à tous moments. Chaque tasse est fraîchement préparée pour vous offrir un café au goût riche et subtil. Depuis 250 ans, Douwe Egberts se préoccupe de sélectionner, torréfier et mouder les meilleurs grains. Lorsque ce café est préparé avec le système innovateur de préparation du café conçu en collaboration avec Philips, vous pouvez jouir d'un café au goût riche et velouté avec une délicieuse couche de mousse. Ce nouveau système à café en coffee pads Senseo® comporte une cafetière Senseo® Philips et les coffee pads spéciales Senseo® de Douwe Egberts, qui veillent ensemble à ce que le meilleur du goût et de l'arôme soit extrait du café afin d'en déguster une excellente tasse de café Senseo® avec une délicieuse couche de mousse Senseo®.

Pour améliorer la saveur du café, vous devez respecter les recommandations suivantes:

### Eau fraîche

Utilisez de l'eau fraîche chaque jour. Si vous n'avez pas utilisé l'appareil pendant quelque temps, rincez le réservoir d'eau, remplissez-le d'eau fraîche et faites fonctionner la cafetière à l'eau claire avant de l'utiliser à nouveau (voir chapitre "Avant la première utilisation").

### Coffee pads

Utilisez les Senseo® coffee pads qui ont été spécialement conçues par Douwe Egberts pour votre cafetière Senseo®. Les Senseo® coffee pads de Douwe Egberts restent fraîches plus longtemps si vous fermez le paquet à l'aide de la bande adhésive après utilisation ou si vous les rangez dans un récipient hermétique.

### Une cafetière propre

Nettoyez et détartrez votre cafetière Senseo® de Philips régulièrement (voir "Nettoyage" et "Détartrage"). Otez les coffee pads après utilisation. Si vous avez laissé une coffee pad utilisée dans la cafetière et vous n'avez pas utilisé l'appareil pendant quelque temps, faites fonctionner l'appareil à l'eau avant de l'utiliser à nouveau (voir le chapitre "Avant la première utilisation").

## Description générale (fig. 1)

- A** Réservoir d'eau
- B** Support à coffee pad pour une tasse
- C** Support à coffee pads pour deux tasses
- D** Unité d'écoulement de café
- E** Couvercle de l'unité d'écoulement de café
- F** Repose tasses
- G** Ramasse-gouttes

- H Plaque de distribution d'eau
- I Bague d'étanchéité
- J Soupape
- K Témoin lumineux

## Important

Lisez soigneusement ce mode d'emploi avant d'utiliser la cafetière et conservez-le pour une consultation ultérieure.

- D Avant de brancher votre appareil, vérifiez que la tension indiquée au fond de la cafetière correspond bien à la tension de votre secteur.
- D N'utilisez pas la cafetière si la fiche, le cordon d'alimentation ou l'appareil lui-même sont endommagés.
- D Si le cordon d'alimentation est endommagé, il doit être remplacé par Philips ou par un Centre Service Agréé Philips pour éviter tout accident.
- D Portez toujours l'appareil à un centre service agréé Philips pour vérification ou réparation. N'essayez pas de réparer l'appareil vous-même, car la garantie devient nulle.
- D Assurez-vous que le couvercle de la cafetière Senseo® est correctement verrouillé avant de la mettre en marche, pour éviter le contact accidentel avec l'eau très chaude.
- D N'utilisez pas la cafetière avec un transformateur pour éviter tout accident.
- D Placez l'appareil sur une surface plate, stable, hors de portée des enfants. Ne laissez jamais la cafetière fonctionner sans surveillance.
- D N'utilisez pas la cafetière à une altitude de plus de 2200 m.
- D La cafetière ne fonctionne pas à une température inférieure à 10°C.
- D Faites fonctionner l'appareil uniquement avec de l'eau claire avant la première utilisation (voir "Avant la première utilisation"). Ceci est absolument nécessaire pour le bon fonctionnement de la cafetière.
- D N'utilisez jamais dans Senseo® de l'eau déminéralisée ou de l'eau adoucie chimiquement.
- D Faites attention à ne pas rayer ou endommager la carcasse métallique et le réservoir d'eau avec des objets durs.

## Avant la première utilisation

**NB: VOUS NE POUVEZ PAS PRÉPARER DE CAFÉ SI VOUS N'AVEZ PAS AMORCÉ AU PRÉALABLE LA POMPE AVEC DE L'EAU FRAÎCHE!**

Lorsque vous amorcez la pompe, la chaudière se remplit d'eau. Après cette procédure, l'appareil est prêt à l'emploi.

Faites fonctionner la cafetière de la manière suivante:

- 1 Retirez le réservoir d'eau.

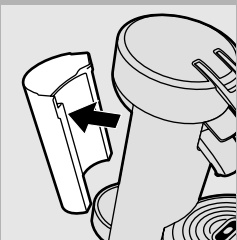

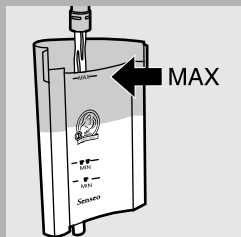

**2** Remplissez le réservoir jusqu'au niveau MAX avec de l'eau claire et mettez-le en place.



**3** Retirez le couvercle en déplaçant le levier vers le haut.

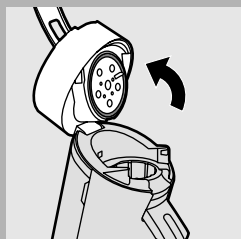

**4** Levez le couvercle.

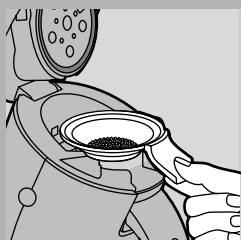

**5** Mettez l'un ou l'autre des supports à coffee pad vide dans la cafetière (sans coffee pad de café).

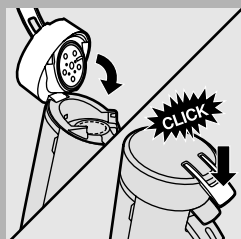

**6** Remplacez le couvercle et bloquez le levier.

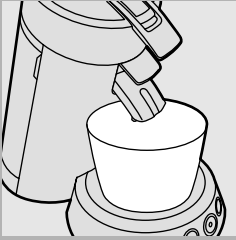

- ▶ Assurez-vous que le levier revient bien en position en l'appuyant fermement vers le bas ("clac").
- ▶ Ne faites pas fonctionner l'appareil avant de fermer le couvercle. Le couvercle doit être correctement fermé.

**7** Branchez toujours la fiche d'alimentation sur une prise équipée de terre.

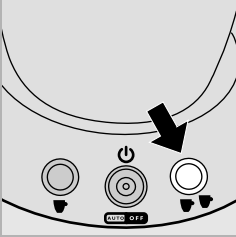

- 8** Mettez un bol (d'une capacité minimale d'au moins 1500 ml) sous les orifices d'écoulement du café pour recueillir l'eau.



- 9** Appuyez sur le bouton  puis appuyez sur les boutons  et  en même temps.

- La cafetière se remplit avec l'eau du réservoir. Au bout d'un certain temps, l'appareil fonctionne à l'eau et s'arrête automatiquement à la fin du cycle. Pendant cette procédure l'appareil est plus bruyant que pendant le cycle de préparation du café.

- Il est conseillé de nettoyer la cafetière avant l'utiliser pour la première fois.

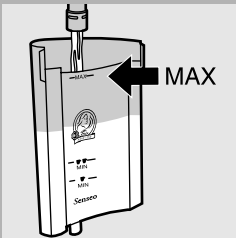

La cafetière Senseo® de Philips est maintenant prête à l'emploi.

## Pour faire du café



- 1** Remplissez le réservoir jusqu'au niveau MAX avec de l'eau fraîche et mettez-le en place.

Ne versez jamais de lait, de l'eau chaude ou de l'eau gazeuse dans le réservoir d'eau.

-  MIN: quantité minimum d'eau nécessaire pour faire 1 tasse de café Senseo®.
-   MIN: quantité minimum d'eau nécessaire pour faire 2 tasses de café Senseo®.
- Un réservoir plein vous permet de faire du café Senseo® plusieurs fois (jusqu'à 5 tasses). Il n'est donc pas nécessaire de remplir le réservoir chaque fois que vous voulez préparer une tasse de café.

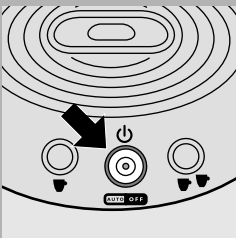

- 2** Appuyez sur le bouton marche/arrêt .

Le témoin lumineux clignote pendant que l'eau chauffe. Le chauffage dure environ 90 secondes.

- La cafetière est prête à être utilisée quand le témoin lumineux reste allumé.



**3** Retirez le couvercle en déplaçant le levier vers le haut.

**4** Levez le couvercle.

**5** Mettez le support à coffee pads approprié dans l'appareil.

► Assurez-vous que le support à coffee pads est propre et que l'orifice au milieu du support ne soit pas bloqué (par un grain de café).

► Si vous voulez faire 1 tasse de café Senseo®, utilisez le support pour une tasse avec une coffee pad et appuyez sur le bouton .

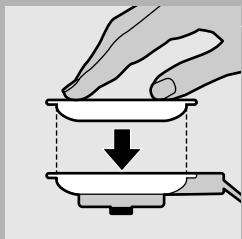

► Si vous voulez faire 2 tasses de café Senseo®, utilisez le support plus profond pour deux tasses avec deux coffee pads et appuyez sur le bouton .

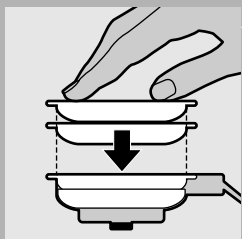

**6** Ensuite, placez le(s) Senseo® coffee pad(s) au centre du support à coffee pads, avec la partie bombée vers le bas.

Assurez-vous que le café est réparti uniformément dans la coffee pad et appuyez légèrement sur la coffee pad pour la caler dans son support.

► Utilisez les spéciales Senseo® coffee pad de Douwe Egberts pour votre cafetière Senseo® pour préparer désormais un café parfait à chaque tasse.

► Mettez une Senseo® coffee pad dans le support à coffee pads pour une tasse.



► Mettez deux Senseo® coffee pads dans le support à coffee pads pour deux tasses.

► N'utilisez jamais de coffee pads déchirées ou du café moulu sans coffee pad car vous pourriez endommager l'appareil en le bloquant.





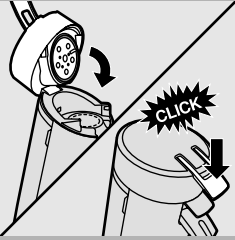

### 7 Replacez le couvercle et bloquez le levier.

Vérifiez toujours si le couvercle est correctement fermé. Assurez-vous que le levier revient bien en position en l'appuyant fermement vers le bas jusqu'à ce que vous entendiez un clic.

Vérifiez toujours si le couvercle est correctement fermé avant de commencer à préparer le café.



### 8 Placez une ou deux tasses sous les orifices d'écoulement.

Les tasses que vous utilisez doivent contenir au moins 150 ml. N'utilisez pas de tasses trop grandes car le café refroidira plus rapidement.

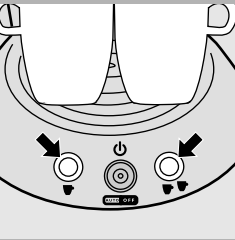

### 9 Appuyez sur le bouton qui indique le nombre de tasses de café Senseo® que vous voulez faire.

- ☐ pour une tasse
- ☐☐ pour deux tasses

### ► La cafetière Senseo® commence la préparation du café.

- La cafetière fournit automatiquement la quantité optimale d'eau.
- Vous pouvez interrompre le processus de préparation du café à tout moment en appuyant sur le bouton marche/arrêt . Quand vous remettez la cafetière en marche après avoir interrompu le processus de préparation, l'appareil ne finit pas le cycle de préparation interrompu.

Ne retirez pas le réservoir d'eau pendant le cycle de préparation de café.

Si les tasses sont à moitié vides lorsque la cafetière s'arrête, cela signifie qu'il n'y avait pas assez d'eau dans le réservoir. Pour obtenir deux tasses de café pleines, remplissez le réservoir d'eau et appuyez sur le bouton ☐ pour une tasse. Les deux tasses seront remplies complètement.

### 10 Enlevez la (les) coffee pads après utilisation en ôtant le support de l'appareil et en le vidant.

Faites attention car les coffee pads peuvent contenir un peu de café ou de l'eau.

### Suggestions

- Le café aura toujours la meilleure saveur, si vous rincez régulièrement les supports à coffee pads et l'unité d'écoulement du café.
- Le café Senseo® aura un meilleur goût si vous le remuez avant de le boire.



- Si vous avez l'intention de préparer une autre tasse de café Senseo® plus tard, laissez l'appareil en marche. L'appareil s'arrêtera automatiquement après 1 heure.

## Nettoyage

Ne plongez jamais la cafetière Senseo® dans l'eau.

N'amorcez jamais la pompe avec le couvercle ouvert.

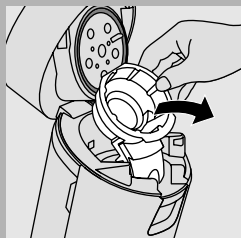

- 1** Débranchez toujours l'appareil avant de commencer à le nettoyer.

- 2** Nettoyez l'extérieur de la cafetière à l'aide d'un chiffon humide et doux.

Enlevez les taches de café avec un peu de vinaigre dilué dans de l'eau chaude. Essuyez les restes de vinaigre avec un chiffon humide. N'utilisez jamais de produits de nettoyage abrasifs.

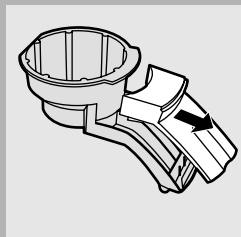

- 3** Retirez l'unité d'écoulement du café.

- Vous pouvez démonter l'unité d'écoulement du café pour un nettoyage en profondeur!

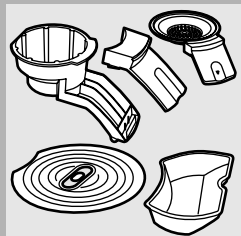

- 4** Nettoyez l'unité d'écoulement du café, le repose tasses et le ramasse gouttes à l'eau chaude. Si nécessaire, utilisez un peu de produit vaisselle, ou lavez-les au lave-vaisselle.

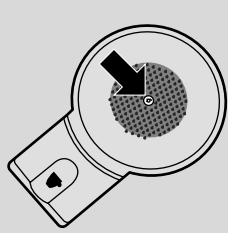

- 5** Nettoyez le support à coffee pads à l'eau chaude. Si nécessaire, utilisez un peu de produit vaisselle, ou lavez-le au lave-vaisselle.

Vérifiez que l'orifice au centre du support à coffee pads n'est pas bouché. Débloquez l'orifice en le rinçant à l'eau du robinet. Si nécessaire, vous pouvez utiliser une brosse à laver ou une épingle pour débloquer l'orifice.

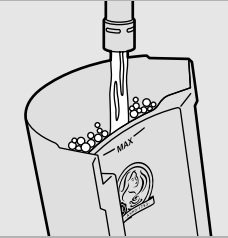

- 6** Nettoyez le réservoir d'eau à l'eau chaude savonneuse.

Utilisez une brosse douce pour nettoyer le réservoir d'eau à l'aide. N'utilisez jamais de produits de nettoyage abrasifs.

► *Suggestion: Les taches de calcaire difficiles à éliminer peuvent être enlevées avec un peu de vinaigre. Remplissez le réservoir d'eau avec de vinaigre blanc (4% acide acétique) et laissez-le actionner pendant quelques heures. Rincez le réservoir plusieurs fois à l'eau claire.*

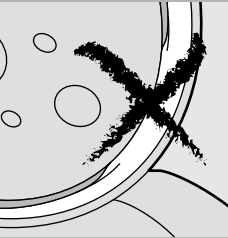

- 7** Rincez les parties amovibles à l'eau fraîche après le nettoyage, ensuite replacez-les dans la cafetière.

- 8** Nettoyez la plaque de distribution d'eau avec un chiffon humide.

Faites attention que la bague d'étanchéité ne reste pas bloquée au-dessous de la plaque de distribution d'eau, pour éviter toute fuite.

## Détartrage

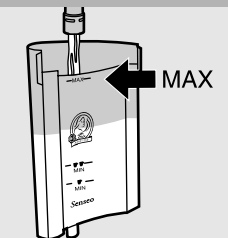

Un détartrage régulier prolongera la durée de vie de votre appareil et garantira des résultats optimaux. Si vous utilisez la cafetière deux fois par jour en moyenne, le détartrage doit être effectué tous les trois mois.

- 1** Remplissez le réservoir avec le détartrant et l'eau jusqu'à l'indication MAX selon les indications de l'emballage du détartrant. Remettez le réservoir sur l'appareil.

Utilisez un détartrant alimentaire à base d'acide citrique.

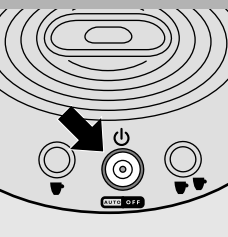

- 2** Appuyez sur le bouton marche/arrêt .

La cafetière est prête à être utilisée quand le témoin lumineux reste allumé.

- 3** Mettez le support à coffee pads pour une tasse dans la cafetière, de préférence avec une coffee pad utilisée à l'intérieur. Fermez le couvercle et assurez-vous qu'il est correctement verrouillé.

Il est recommandé de mettre une coffee pad utilisée lors du détartrage de l'appareil. Cette coffee pad filtrera les résidus de calcaire pour éviter que l'orifice du support à coffee pads se bloque.

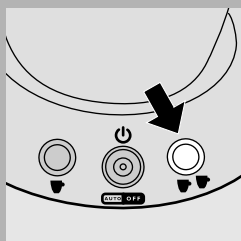
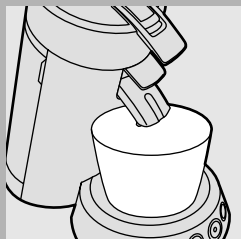

- 4** Mettez un bol d'une capacité minimale de 1500 ml sous les orifices d'écoulement du café pour recueillir le détartrant.

- 5** Appuyez sur le bouton  pour 2 tasses et laissez l'appareil fonctionner. Répétez la procédure jusqu'à ce que le réservoir soit vide.

Ne démarrez jamais la cafetière Senseo® avec le couvercle ouvert. Assurez-vous d'abord qu'il est bien fermé.

- 6** Répétez les étapes 1 à 5 avec une autre solution faite de détartrant et d'eau.

- 7** Videz le réservoir d'eau. Faites fonctionner l'appareil à l'eau fraîche au moins 3 fois en répétant les étapes 1 à 5.

▮ Ne remplissez pas le réservoir avec de l'eau chaude.

- 8** Nettoyez le support à coffee pads après le détartrage pour éviter de boucher l'orifice au centre du support.

## Rangement à température ambiante

Si vous avez déjà utilisé la cafetière et vous l'avez fait fonctionner à l'eau, vous devez l'utiliser et la ranger dans un endroit à température ambiante pour éviter toute détérioration.

## Remplacement

Tous les composants détachables sont disponibles auprès de votre distributeur ou à un Centre Service Agréé Philips.

## Garantie et service

Pour plus d'informations, consultez notre dépliant sur la garantie internationale ou visitez notre Philips Web site : [www.philips.com](http://www.philips.com). Vous pouvez contacter le Service Consommateurs Philips de votre pays.

Les numéros de téléphone sont:

- Pour Belgique: 070 222 303
- Pour Luxembourg: +32 70 222 303
- Pour Suisse: 0844 800 544

Nous sommes contents de vous aider!

Vous trouverez les numéros de téléphone dans le dépliant sur la garantie internationale. S'il n'y a aucun Service Consommateurs Philips dans votre pays, contactez votre distributeur ou le Service Department of Philips Domestic Appliances and Personal Care BV. Vous trouverez leur adresse et numéro de fax dans le dépliant sur la garantie internationale.

## Dépannage

Si vous avez des problèmes, vous pouvez trouver la solution dans le tableau ci-dessous. Si le tableau ne vous offre pas la solution ou pour plus d'informations, veuillez consulter le chapitre "Garantie et service".

Problème	Solution
Le témoin lumineux continue à clignoter lentement	Vous n'avez pas amorcé la cafetière à l'eau fraîche. Consultez le chapitre "Avant la première utilisation".
	Vous avez utilisé la cafetière Senseo® à une altitude de plus de 2200 m. Dans ce cas, l'eau bout avant que la température correcte soit atteinte et l'appareil ne fonctionne pas correctement. Arrêtez l'appareil et ne l'utilisez pas à une altitude de plus de 2200 m.
Je ne peux pas préparer de café lors de la première utilisation de la cafetière Senseo®.	Vous n'avez pas amorcé la pompe lors de la première utilisation et le réservoir n'a pas été complètement rempli. Faites fonctionner l'appareil à l'eau claire (voir le chapitre 'Avant la première utilisation') avant de commencer à faire du café.
Le témoin lumineux continue à clignoter rapidement	Assurez-vous que:  le réservoir d'eau a été correctement placé.  il y a assez d'eau dans le réservoir d'eau (le niveau d'eau est au-dessus de l'indication MIN  si vous voulez préparer une tasse de café);  la température ambiante n'est pas au-dessous de 10°C. Sinon, l'appareil ne fonctionnera pas correctement.
L'eau s'écoule de l'appareil.	Assurez-vous que:  le couvercle est fermé correctement (le levier doit être bien verrouillé);  le réservoir n'a pas été rempli au-dessus de l'indication MAX.  l'orifice au centre du support à coffee pads n'est pas bloqué. Débloquez l'orifice en le rinçant à l'eau du robinet. Si nécessaire, vous pouvez utiliser une brosse à laver ou une épingle pour débloquer l'orifice;  la coffee pad a été placée correctement dans le support;  la bague d'étanchéité ne reste pas bloquée au-dessous de la plaque de distribution d'eau (voir l'image au début du mode d'emploi).
	NB: Il est tout à fait normal de trouver des gouttes d'eau sur le plan de travail. C'est à cause du remplissage et du remplacement du réservoir d'eau. Faites attention lorsque vous enlevez les coffee pads.
	Ne retirez pas le réservoir d'eau lorsque l'appareil chauffe, pour éviter toute fuite d'eau.
	Pour tout autre cas: contactez le Service Consommateurs Philips de votre pays.
Vous ne pouvez pas ouvrir le couvercle.	Un vide s'est formé au-dessous du couvercle.  Arrêtez la cafetière. Tirez le levier en haut au maximum et attendez 24 heures avant d'ouvrir l'appareil. Cela peut nécessiter un peu d'effort.  Assurez-vous que l'orifice au centre du support à coffee pads n'est pas bloqué. Débloquez l'orifice en le rinçant à l'eau du robinet. Si nécessaire, vous pouvez utiliser une brosse à laver ou une épingle pour débloquer l'orifice.

Problème	Solution
	Si le problème ne peut pas être résolu, contactez le Service Consommateurs Philips de votre pays.
La cafetière produit moins de café que d'habitude.	Détartrez la cafetière (voir "Détartrage").
Le couvercle ne peut pas être fermé correctement.	Vérifiez s'il n'y a pas une coffee pad collée à la plaque de distribution d'eau.
La cafetière n'a pas été rangée dans un endroit à température ambiante.	Contactez le Service Consommateurs Philips de votre pays.
Le café Senseo® n'est pas suffisamment fort.	Assurez-vous que: vous avez utilisé le nombre correct de coffee pads et vous avez appuyé sur le bouton correct de dosage. Utilisez 1 coffee pad avec le support à coffee pads pour 1 tasse et le bouton ☛. Utilisez 2 coffee pads avec le support à coffee pads pour 2 tasses et le bouton ☛☛.
	la(les) coffee pad(s) de café a/ont été correctement placée(s) au centre du support à coffee pads. Quand vous utilisez deux coffee pads, l'une au-dessus de l'autre, les parties bombées des deux coffee pads doivent être dirigées vers le bas et vous devez les presser légèrement dans le support;
	vous n'avez pas utilisé la même coffee pad deux fois;
	le café est réparti de façon égale dans la coffee pad;
	Si vous préférez une saveur plus intense, essayez les Senseo® coffee pads avec un arôme plus fort.
Le café Senseo® est trop fort	Si vous préférez une saveur plus douce, essayez la variété de Senseo® coffee pads dont l'arôme n'est pas assez fort.
Le café n'est pas assez chaud	N'utilisez pas de tasses trop grandes car le café refroidit plus rapidement. Utilisez des tasses plus petites avec une capacité de 150 ml et de tasses grandes avec une capacité de 280 ml.

## DEUTSCH

Der Kauf der Philips Senseo® Kaffeemaschine beeinflusst in keiner Weise die Rechte von Sara Lee/Douwe Egberts oder Philips hinsichtlich deren Patente. Dem Käufer wird auch keine Lizenz im Rahmen dieser Patente übertragen.

## NEDERLANDS

De aankoop van de Philips Senseo® koffiemachine put geen enkel recht uit dat Sara Lee/Douwe Egberts of Philips hebben op grond van hun patenten, ook verstrekt het de koper geen licentie onder deze patenten.

## FRANÇAIS

L'achat de la cafetière Senseo® de Philips n'annule aucun droit de Sara Lee/Douwe Egberts ou Philips et ne doit être interprété comme conférant par implication ou autrement une licence ou un droit sous aucun brevet.

